

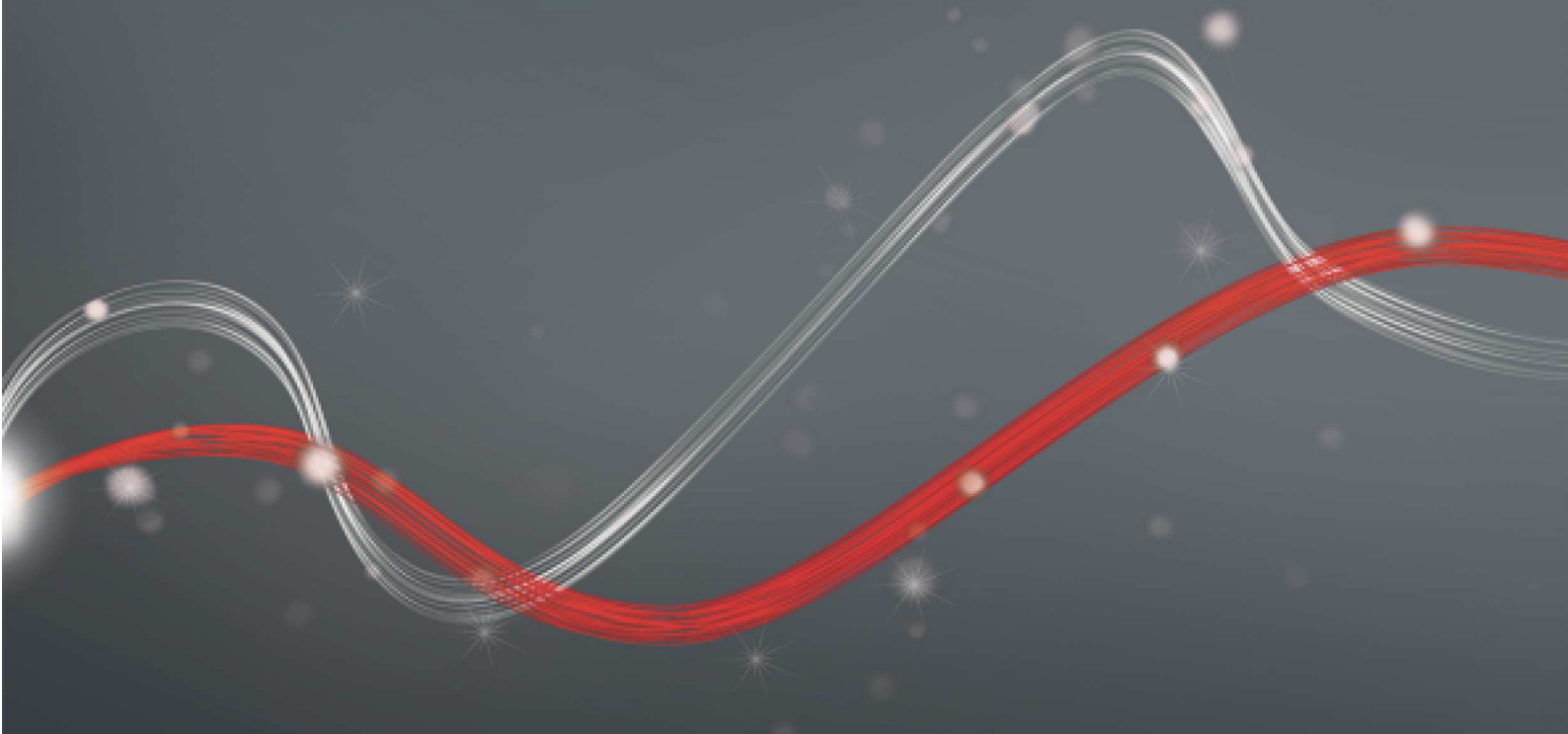

Be ahead



ARES ULTRA BT A





ARES ULTRA BT A



Sliding gate automation systems



Empowered by
U-LINK

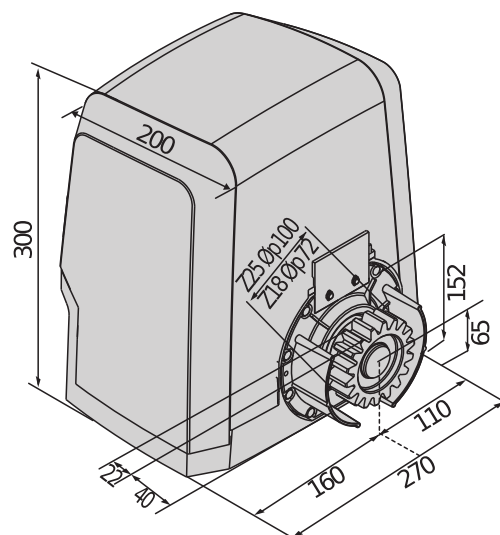

Sortiment pohonů na 24V pro posuvná vrata pro intenzivní provoz, vhodných pro brány do hmotnosti 1500 kg. Magnetické koncové spínače a řídicí jednotky připravené s komunikačním protokolem U-link.



Magnetické koncové spínače: tento typ koncových spínačů zaručí přesné a bezpečné instalace za všech podmínek prostředí



Řídicí jednotky s programovacím displejem: řídicí jednotka Merak s programovacím displejem a předprogramovanými scénáři pomáhá instalačnímu technikovi při programování; řídicí jednotka je umístěná pod úhlem, aby se usnadnilo snímání a nastavení.



přední šrouby: toto umístění upevňovacích šroubů krytu zajišťuje jednoduchost a pohodlí ve fázi instalace a údržby, a to i v omezeném prostoru.



odblokovací mechanismus s páčkou a osobním klíčem: odblokovací páčka zajišťuje jednoduchost při odblokování motoru a osobní klíč zajišťuje jeho jedinečnost a zvyšuje bezpečnost



ARES ULTRA BT A

Kód	Název	Popis	
P926193 00002	ARES ULTRA BT A1000	Pohon 24 V pro posuvná vrata do hmotnosti 1000 kg. Rychlost křídla 9 m/min. Magnetic limit switch. Control unit with display, preconfigured for communication with U-Link protocol.	U-Link
P926193 00001	ARES ULTRA BT A1000 120	Pohon 120 V pro posuvná vrata do hmotnosti 1000 kg. Rychlost křídla 9 m/min. Koncový spínač Magnetický. Control unit with display, preconfigured for communication with U-Link protocol.	U-Link
P926194 00001	ARES ULTRA BT A1000 V 120	Pohon 120 V pro posuvná vrata do hmotnosti 500 kg. Rychlost křídla 12 m/min. Koncový spínač Magnetický. Control unit with display, preconfigured for communication with U-Link protocol.	U-Link
P926191 00002	ARES ULTRA BT A1500	Pohon 24 V pro posuvná vrata do hmotnosti 1500 kg. Rychlost křídla 9 m/min. Magnetic limit switch. Control unit with display, preconfigured for communication with U-Link protocol.	U-Link
P926191 00001	ARES ULTRA BT A1500 120	Pohon 120 V pro posuvná vrata do hmotnosti 1500 kg. Rychlost křídla 9 m/min. U-Link a koncový spínač Magnetický	U-Link
P926192 00001	ARES ULTRA BT A1500 V 120	Pohon 120 V pro posuvná vrata do hmotnosti 750 kg. Rychlost křídla 12 m/min. Koncový spínač Magnetický. Control unit with display, preconfigured for communication with U-Link protocol.	U-Link
R925295 00001	ARES ULTRA BT KIT A1000 FRA	Kompletní sada 24 V pro posuvná vrata do hmotnosti 1000 kg. Rychlost křídla 9 m/min. vše, co potřebujete pro instalaci typu	U-Link

	ARES ULTRA BT A1000	ARES ULTRA BT A1000 120	ARES ULTRA BT A1000 V 120
Řídicí jednotka	MERAK	MERAK	MERAK
Napájení karty	230 V	120 V	230 V
Napětí motoru	24 V	120 V	120 V
Příkon	240 W	240 W	240 W
Max. hmotnost dveří/brány	1000 kg	1000 kg	500 kg
Rychlost křídla	9 m/min	9 m/min	12 m/min
Typ dorazu	Magnetický	Magnetický	Magnetický
Modul převodu	4	4	4
Zpomalení	SI	SI	SI
Zablokování	Mechanický	Mechanický	Mechanický
Odblokování	Páčkový s upraveným klíčem	Páčkový s upraveným klíčem	Páčkový s upraveným klíčem
Reakce na náraz	D-Track	D-Track	D-Track
Frekvence použití	intenzivní	intenzivní	intenzivní
Stupen ochrany	IP44	IP44	IP44
Okolní podmínky (max.)	-20 ÷ 55 °C	-20 ÷ 55 °C	-20 ÷ 55 °C

	ARES ULTRA BT A1500	ARES ULTRA BT A1500 120	ARES ULTRA BT A1500 V 120
Řídicí jednotka	MERAK	MERAK	MERAK
Napájení karty	230 V	120 V	120 V
Napětí motoru	24 V	120 V	120 V
Příkon	400 W	400 W	400 W



ARES ULTRA BT A













Sliding gate automation systems



	ARES ULTRA BT A1500	ARES ULTRA BT A1500 120	ARES ULTRA BT A1500 V 120
Max. hmotnost dveří/brány	1500 kg	1500 kg	750 kg
Rychlost křídla	9 m/min	9 m/min	12 m/min
Typ dorazu	Magnetický	Magnetický	Magnetický
Modul převodu	4	4	4
Zpomalení	SI	SI	SI
Zablokování	Mechanický	Mechanický	Mechanický
Odblokování	Páčkový s upraveným klíčem	Páčkový s upraveným klíčem	Páčkový s upraveným klíčem
Reakce na náraz	D-Track	D-Track	D-Track
Frekvence použití	intenzivní	intenzivní	intenzivní
Stupen ochrany	IP44	IP44	IP44
Okolní podmínky (max.)	-20 ÷ 55 °C	-20 ÷ 55 °C	-20 ÷ 55 °C

DOPORUČENÉ PŘÍSLUŠENSTVÍ

	D221073 - CP plastový hřeben, modul 4, prurez 22 x 22 mm, délka 1 m, připevnění šroubem na očko Max. nosnost 600 kg.		N999320 - CVZ-S ocel hřeben, modul 4, prurez 30 x 8 mm, délka 1 m, připevnění šroubem na podložky Max. nosnost 800 kg.
	D571053 - CVZ ocel hřeben, modul 4, prurez 30 x 12 mm, délka 1 m, šroub na podpěrách Max. nosnost 1000 kg.		D571054 - CFZ galvanizovaný ocelový hřeben, modul 4, prurez 22 x 22 mm, délka 2 m, přivareni Max. nosnost 2000 kg.
	new D114093 00003 - RADIUS LED BT A R1 Maják bez zabudované antény pro motory napájené 24 V.		new D114168 00003 - RADIUS LED BT A R1 W Maják s vestavěnou anténou pro motor s napájením 24 V. Bílý maják.
	new D114094 00003 - RADIUS LED BT A R0 Maják bez zabudované antény pro motory napájené 24 V.		P111782 - COMPACTA A20-180 Pár fotobuněk nastavitelných 180° vodorovně. Dosah 20 m. Napájení 12-33 V střídavý proud / 15-35 V stejnosměrný proud
	P111468 - B EBA RS 485 LINK Rozšiřující modul pro propojení řídicích jednotek se správou sériových ovladačů		P125035 - SL BAT2 Sada záložních baterií pro Deimos BT A, Ares BT A, Deimos Ultra BT A, Ares Ultra BT A.
	P125018 - THEKE B PRA 01 Kovové ochranné kryty pro posuvné pohony řady ARES a ICARO		N999156 - SFI Upevňovací základna pro ARES a ICARO (dodávaná s pohonem)



Sliding gate automation systems



Co je to U-Link?

Technologie, která vám dá větší sílu

U-Link, Universal Link, je exkluzivní platforma společnosti BFT, která se může použít pro vytvoření technologicky vyspělých ekosystémů. V Home Access Automation se může použít pro komunikaci se všemi zařízeními automatizace pro vstup do domu jakékoliv značky. Tím šetří váš čas a umožňuje ovládat vše snadno a bez jakýchkoli obav.

Je intuitivní

Snadno se instaluje a používá

Je flexibilní

Umožňuje vám vytvořit skupiny vzájemně propojených produktů

Je rozšiřitelný

Můžete přidat tolik zařízení, kolik chcete

Je funkční

Jeho nastavené hodnoty se dají ovládat na dálku pomocí příslušných aplikací

Je praktický

Pracuje s internetovým připojením nebo bez něj



Vše na jedné obrazovce: zjistěte více o této úžasné technologii

Světově exkluzivní platforma, která **se dá použít pro vytvoření technologicky vyspělých ekosystémů**, nabízející širokou škálu řešení pro mnoho různých sektorů.

Tato značková platforma, která je klíčovým znakem produktů firmy BFT, je díky kartám B-EBA a přijímači Clonix U-Link vhodná pro jakýkoli protokol nebo produkt pro automatizaci vstupu (včetně jiných než BFT produktů a starších verzí) a může se používat v řadě různých sektorů. To znamená, že z každého zařízení se stane chytré zařízení a může se pomoci jazyka, který bude univerzální, propojit s jinými systémy.



U-Control HOME

U-Control HOME je aplikace, která vám umožní otevřít vaši domovní bránu a dálkově ovládat automatizaci BFT pomocí vašeho vlastního chytrého telefonu. Verze iOS se dá použít pro automatické otevření automatizace, pokud jste v její blízkosti.

U-Base 2



Softwarový balík pro instalaci, provádění údržby a identifikaci jakýchkoliv chyb operátorů kompatibilních s U-Link, a to snadno a pohodlně.

U-SDK



U-SDK je aplikace, která zajistí automatizaci BFT kompatibilitu a snadné zintegrování do sítí BMS.



Clonix U-Link
Připojte nepůvodní produkty U-Link a produkty jiných firem než BFT do systémů U-Link.

Je možné připojit nepůvodní U-Link operátory BFT nebo produkty jiných firem k U-Link? Ano, a to díky přijímačům Clonix. Příslušenství, které nezná hranic.



B-EBA
Přímé spojení s vašimi operátory.

Rozšiřující karty B-EBA umožní připojit externí zařízení jako jsou osobní počítače, chytré telefony a tablety k operátoru BFT a přijímači Clonix nebo připojit více produktů BFT do sítě U-Link. Tato příslušenství se propojí s technologií U-Link a Bluetooth, Z-Wave a protokoly TCP/IP, a také se sériovým rozhraním RS485. Zařízení, které přesně demonstruje, co firma BFT míní vzájemnou konektivitou.

