



Be ahead



DEIMOS ULTRA BT A





Sliding gate automation systems

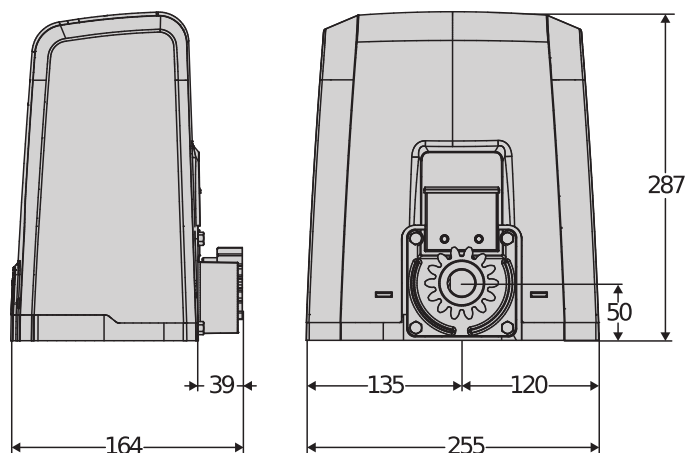

Řada pohonů pro posuvná vrata do hmotnosti 600 kg.

Maximální rychlost křídla do 16 m/min.

Magnetický koncový spínač nové koncepce pro rychlejší, přesnější a plně integrované instalace s architekturou webu.

Rezidenční použití.



Magnetické koncové spínače: tento typ koncových spínačů zaručí přesné a bezpečné instalace za všech podmínek prostředí



Řídicí jednotky s programovacím displejem: řídicí jednotka Merak s programovacím displejem a předprogramovanými scénáři pomáhá instalačnímu technikovi při programování; řídicí jednotka je umístěná pod úhlem, aby se usnadnilo snímání a nastavení.



přední šrouby: toto umístění upevňovacích šroubů krytu zajišťuje jednoduchost a pohodlí ve fázi instalace a údržby, a to i v omezeném prostoru.



odblokovací mechanismus s páčkou a osobním klíčem: odblokovací páčka zajišťuje jednoduchost při odblokování motoru a osobní klíč zajišťuje jeho jedinečnost a zvyšuje bezpečnost













DEIMOS ULTRA BT A

| Kód | Název | Popis | |
|------------------|------------------------------|--|--------|
| P925221 00002 | DEIMOS ULTRA BT A400 | Pohon 24 V pro posuvná vrata do hmotnosti 400 kg. Rychlost křídla 12 m/min. Koncový spínač Magnetický. Control unit with display, preconfigured for communication with U-Link protocol. | U-Link |
| P925221 00003 | DEIMOS ULTRA BT A400 V | Pohon 24 V pro posuvná vrata do hmotnosti 300 kg. Rychlost křídla 16 m/min. Koncový spínač Magnetický. Control unit with display, preconfigured for communication with U-Link protocol. | U-Link |
| P925223 00002 | DEIMOS ULTRA BT A600 | Pohon 24 V pro posuvná vrata do hmotnosti 600 kg. Rychlost křídla 12 m/min. Magnetic limit switch. Control unit with display, preconfigured for communication with U-Link protocol. | U-Link |
| P925223 00003 | DEIMOS ULTRA BT A600 V | Pohon 24 V pro posuvná vrata do hmotnosti 360 kg. Rychlost křídla 16 m/min. Koncový spínač Magnetický. Control unit with display, preconfigured for communication with U-Link protocol. | U-Link |
| R925265 00002 | DEIMOS ULTRA BT KIT A400 FRA | Kompletní sada 24 V pro posuvná vrata do hmotnosti 400 kg. Rychlost křídla 12 m/min. U-Link a koncový spínač Magnetický | U-Link |
| R925268 00002 | DEIMOS ULTRA BT KIT A600 ITA | Kompletní sada 24 V pro posuvná vrata do hmotnosti 600 kg. Rychlost křídla 12 m/min. Magnetic limit switch. Control unit with display, preconfigured for communication with U-Link protocol. | U-Link |
| R925269 00002 | DEIMOS ULTRA BT KIT A600 FRA | Kompletní sada 24 V pro posuvná vrata do hmotnosti 600 kg. Rychlost křídla 12 m/min. U-Link a koncový spínač Magnetický | U-Link |

| | DEIMOS ULTRA BT A400 | DEIMOS ULTRA BT A400 V | DEIMOS ULTRA BT A600 | DEIMOS ULTRA BT A600 V |
|---------------------------|----------------------------|----------------------------|----------------------------|----------------------------|
| Řídicí jednotka | MERAK SL1 | MERAK SL1 | MERAK SL2 | MERAK SL2 |
| Napájení karty | 230 V | 230 V | 230 V | 230 V |
| Napětí motoru | 24 V | 24 V | 24 V | 24 V |
| Příkon | 50 W | 50 W | 70 W | 70 W |
| Max. hmotnost dveří/brány | 400 kg | 300 kg | 600 kg | 360 kg |
| Rychlost křídla | 12 m/min | 16 m/min | 12 m/min | 16 m/min |
| Typ dorazu | Magnetický | Magnetický | Magnetický | Magnetický |
| Modul převodu | 4 | 4 | 4 | 4 |
| Zpomalení | SI | SI | SI | SI |
| Zablokování | Mechanický | Mechanický | Mechanický | Mechanický |
| Odblokování | Páčkový s upraveným klíčem | Páčkový s upraveným klíčem | Páčkový s upraveným klíčem | Páčkový s upraveným klíčem |
| Reakce na náraz | D-Track | D-Track | D-Track | D-Track |
| Frekvence použití | intenzivní | intenzivní | intenzivní | intenzivní |
| Stupen ochrany | IP44 | IP44 | IP44 | IP44 |
| Okolní podmínky (max.) | -20 ÷ 55 °C | -20 ÷ 55 °C | -20 ÷ 55 °C | -20 ÷ 55 °C |



DOPORUČENÉ PŘÍSLUŠENSTVÍ

| | | | |
|--|--|---|---|
|  | new D114093 00003 - RADIUS LED BT A R1 |  | new D114168 00003 - RADIUS LED BT A R1 W |
| | Maják bez zabudované antény pro motory napájené 24 V. | | Maják s vestavěnou anténou pro motor s napájením 24 V. Bílý maják. |
|  | new D114094 00003 - RADIUS LED BT A R0 |  | D221073 - CP |
| | Maják bez zabudované antény pro motory napájené 24 V. | | plastový hřeben, modul 4, průřez 22 x 22 mm, délka 1 m, připevnění šroubem na očko Max. nosnost 600 kg. |
|  | D571053 - CVZ |  | P111782 - COMPACTA A20-180 |
| | ocel hřeben, modul 4, průřez 30 x 12 mm, délka 1 m, šroub na podpěrách Max. nosnost 1000 kg. | | Pár fotobuněk nastavitelných 180° vodorovně. Dosah 20 m. Napájení 12–33 V střídavý proud / 15–35 V stejnosměrný proud |
|  | N999320 - CVZ-S |  | N999151 - SFD |
| | ocel hřeben, modul 4, průřez 30 x 8 mm, délka 1 m, připevnění šroubem na podložky Max. nosnost 800 kg. | | Upevňovací základna pro radu DEIMOS (dodávaná s pohonem) |
|  |  P111468 - B EBA RS 485 LINK |  | P125035 - SL BAT2 |
| | Rozšiřující modul pro propojení řídicích jednotek se správou sériových ovladačů | | Sada záložních baterií pro Deimos BT A, Ares BT A, Deimos Ultra BT A, Ares Ultra BT A. |



Sliding gate automation systems



Co je to U-Link?

Technologie, která vám dá větší sílu

U-Link, Universal Link, je exkluzivní platforma společnosti BFT, která se může použít pro vytvoření technologicky vyspělých ekosystémů. V Home Access Automation se může použít pro komunikaci se všemi zařízeními automatizace pro vstup do domu jakékoliv značky. Tím šetří váš čas a umožňuje ovládat vše snadno a bez jakýchkoli obav.

Je intuitivní

Snadno se instaluje a používá

Je flexibilní

Umožňuje vám vytvořit skupiny vzájemně propojených produktů

Je rozšiřitelný

Můžete přidat tolik zařízení, kolik chcete

Je funkční

Jeho nastavené hodnoty se dají ovládat na dálku pomocí příslušných aplikací

Je praktický

Pracuje s internetovým připojením nebo bez něj



Vše na jedné obrazovce: zjistěte více o této úžasné technologii

Světově exkluzivní platforma, která **se dá použít pro vytvoření technologicky vyspělých ekosystémů**, nabízející širokou škálu řešení pro mnoho různých sektorů.

Tato značková platforma, která je klíčovým znakem produktů firmy BFT, je díky kartám B-EBA a přijímači Clonix U-Link vhodná pro jakýkoli protokol nebo produkt pro automatizaci vstupu (včetně jiných než BFT produktů a starších verzí) a může se používat v řadě různých sektorů. To znamená, že z každého zařízení se stane chytré zařízení a může se pomoci jazyka, který bude univerzální, propojit s jinými systémy.



U-Control HOME

U-Control HOME je aplikace, která vám umožní otevřít vaši domovní bránu a dálkově ovládat automatizaci BFT pomocí vašeho vlastního chytrého telefonu. Verze iOS se dá použít pro automatické otevření automatizace, pokud jste v její blízkosti.

U-Base 2



Softwarový balík pro instalaci, provádění údržby a identifikaci jakýchkoliv chyb operátorů kompatibilních s U-Link, a to snadno a pohodlně.

U-SDK



U-SDK je aplikace, která zajistí automatizaci BFT kompatibilitu a snadné zaintegrovaní do sítě BMS.

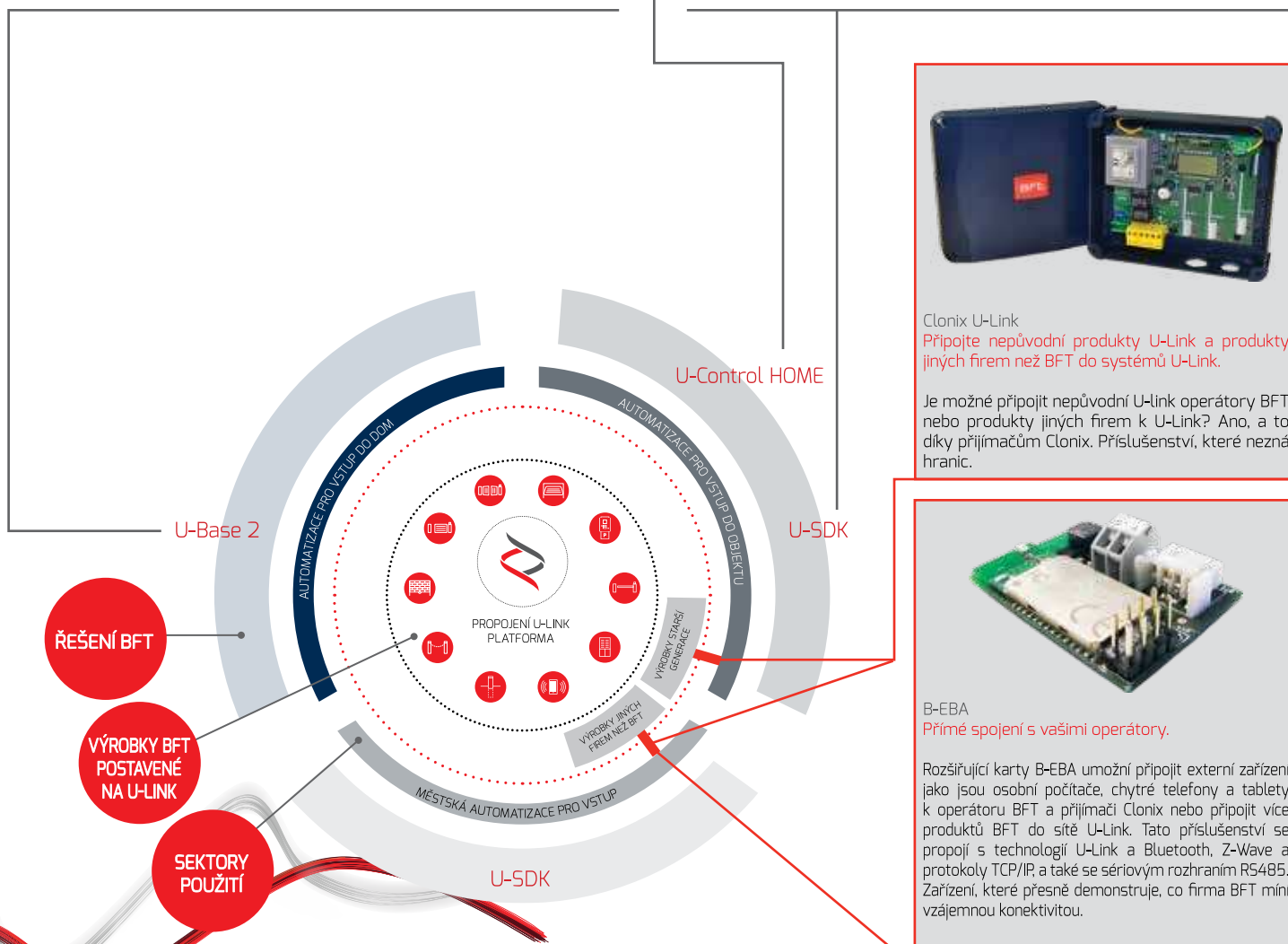

Clonix U-Link
Připojte nepůvodní produkty U-Link a produkty jiných firem než BFT do systémů U-Link.

Je možné připojit nepůvodní U-Link operátory BFT nebo produkty jiných firem k U-Link? Ano, a to díky přijímačům Clonix. Příslušenství, které nezná hranic.



B-EBA
Přímé spojení s vašimi operátory.

Rozšiřující karty B-EBA umožní připojit externí zařízení jako jsou osobní počítače, chytré telefony a tablety k operátoru BFT a přijímači Clonix nebo připojit více produktů BFT do sítě U-Link. Tato příslušenství se propojí s technologií U-Link a Bluetooth, Z-Wave a protokoly TCP/IP, a také se sériovým rozhraním RS485. Zařízení, které přesně demonstruje, co firma BFT míní vzájemnou konektivitou.



INFORMATION REGARDING THE PROTECTION OF THE INDUSTRIAL AND INTELLECTUAL PROPERTY RIGHTS OF BFT. BFT S.p.A. protects its industrial property by depositing trademarks, patents, models and designs. The intellectual property of BFT S.p.A. is protected by copyright law. BFT S.p.A. also protects its know-how by taking measures to protect the technical and commercial information inherent in its company and products. All the products in this catalogue are ORIGINAL BFT MODELS and only BFT S.p.A. is authorised to produce them and market them anywhere in the world. All the commercial names in this catalogue are owned by BFT S.p.A., and only BFT S.p.A. is authorised to use them in relation to the corresponding merchandise category. **FALSIFIERS WILL BE PROCEEDED AGAINST IN ACCORDANCE WITH BOTH CIVIL AND CRIMINAL LAW. THESE CONDITIONS NOT ONLY GUARANTEE THE INTELLECTUAL PROPERTY RIGHTS OF BFT, BUT ALSO PROTECT CUSTOMERS BY GUARANTEEING THAT THE PRODUCTS THEY ARE PURCHASING ARE ORIGINAL BFT PRODUCTS RESULTING FROM STUDIES AND DESIGNS WITHIN THE BFT COMPANY.**