



Be ahead



# ARES VELOCE SMART BT A





# ARES VELOCE SMART BT A



## Sliding gate automation systems



Empowered by  
**U-LINK**

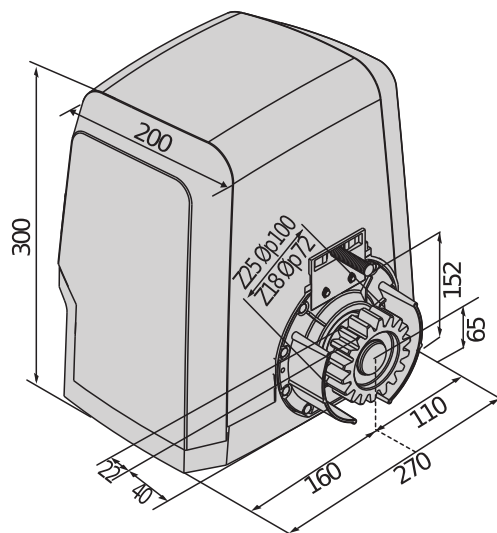

**Rychlost:** Rychlé otevření ARES SMART BT zkracuje čekací doby a umožňuje rychlejší přístup, čímž se snižuje riziko nehody.



security

**Bezpečnost:** Vysoká provozní rychlost znamená, že se ARES VELOCE SMART BT A rychle zavírá, v důsledku čehož se snižuje riziko vstupu neoprávněnými osobami.



U-LINK

**U-Link:** Pohon ARES VELOCE SMART BT je kompatibilní s komunikačním protokolem U-Link prostřednictvím integrovaného ovládacího panelu MERAK SV 24 V.



d-track

**D-Track:** Inteligentní systém řízení točivého momentu aktualizuje úroveň točivého momentu potřebnou k provedení daného úkonu, což mu umožňuje pracovat na optimální úrovni bez ohledu na povětrnostní podmínky, teplotu nebo míru opotřebení zařízení.



# ARES VELOCE SMART BT A



## Sliding gate automation systems



**Personalizovaný klíč:** Uvolnění páky usnadňuje uvolnění motoru; personalizovaný klíč je jedinečný a poskytuje zvýšenou bezpečnost.



**Šrouby na přední straně:** Díky vložení upevňovacích šroubů na přední stranu krytu je instalace a údržba jednodušší a pohodlnější, dokonce i ve stísněných prostorech.

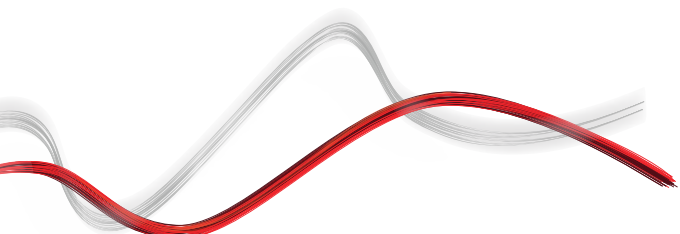



Sliding gate automation systems



## ARES VELOCE SMART BT A

Kód	Název		Popis	
P926198 00002	ARES VELOCE SMART BT A500		24 V operator for sliding gates weighing up to 500 kg. Speed without load 25 m/min. Electromechanical limit switch. Control unit with display, preconfigured for communication with U-Link protocol	
P926199 00002	ARES VELOCE SMART BT A1000		24 V operator for sliding gates weighing up to 1000 kg. Speed without load 18 m/min. Electromechanical limit switch. Control unit with display, preconfigured for communication with U-Link protocol	
P926198 00001	ARES VELOCE SMART BT A500 120V 60HZ		24 V operator for sliding gates weighing up to 500 kg. Speed without load 25 m/min. Electromechanical limit switch. Control unit with display, preconfigured for communication with U-Link protocol	
R925342 00001	ARES VELOCE SMART BT KIT A500 INT		Complete kit 24 V for sliding gates weighing up to 500 kg. Speed without load 25 m/min.	

### MERAK BT A V: Specific integrated control unit for ARES SMART BT A for a 24V operator.

MERAK BT A V - I700096 10001 - Vestavěný - (Spare parts code for ARES VELOCE SMART BT A500 which are available for order via the Technical Support network)



- Specific integrated control unit for ARES SMART BT A for a 24V operator.
- Hlavní funkce: automatické zavírání, rychlé zavírání, průchod pro chodce, provoz za přítomnosti lidí, varování údržby.
- Klíčové vlastnosti: odnímatelná svorkovnice, barevně kódovaná, zjednodušené programování scénářů s displejem, integrovaný dvoukanálový přijímač, zpomalení při otevírání a zavírání.

### MERAK BT A 18D: Specific integrated control unit for ARES SMART BT A for a 24V operator.

MERAK BT A 18D - I700128 10001 - Vestavěný - (Spare parts code for ARES VELOCE SMART BT A1000 which are available for order via the Technical Support network)



- Specific integrated control unit for ARES SMART BT A for a 24V operator.
- Hlavní funkce: automatické zavírání, rychlé zavírání, průchod pro chodce, provoz za přítomnosti lidí, varování údržby.
- Klíčové vlastnosti: odnímatelná svorkovnice, barevně kódovaná, zjednodušené programování scénářů s displejem, integrovaný dvoukanálový přijímač, zpomalení při otevírání a zavírání.



















	ARES VELOCE SMART BT A500	ARES VELOCE SMART BT A1000	ARES VELOCE SMART BT A500 120V 60HZ
Řídicí jednotka	MERAK BT A V	MERAK BT A 18D	MERAK BT A V
Frekvence použití	intenzivní	intenzivní	intenzivní
Napájení karty	230 V	230 V	120 V
Stupen ochrany	IP24	IP24	IP24
Napětí motoru	24 V	24 V	24 V
Okolní podmínky (max.)	-20 ÷ 55 °C	-20 ÷ 55 °C	-20 ÷ 55 °C
Příkon	400 W	400 W	400 W
Modul převodu	4 mm (25 zubů)	4 mm (18 teeth)	4 mm (25 zubů)
Rychlost se silou odporu 80 N	22 m/min	15 m/min	22 m/min
Max. hmotnost dveří/brány	500 kg	1000 kg	500 kg
Max. kroutící síla	20 Nm	20 Nm	20 Nm
Zpomalení	SI	SI	SI
Reakce na náraz	Spínací hrana 8K2 (nedodána)	Spínací hrana 8K2 (nedodána)	Spínací hrana 8K2 (nedodána)
Zablokování	Mechanický	Mechanický	Mechanický
Ruční ovládání	Mechanické odblokování pákou	Mechanické odblokování pákou	Mechanické odblokování pákou



## Sliding gate automation systems



## DOPORUČENÉ PŘÍSLUŠENSTVÍ

	<b>D571054 - CFZ</b> galvanizovaný ocelový hřeben, modul 4, průřez 22 x 22 mm, délka 2 m, privavení Max. nosnost 2000 kg.		<b>N999156 - SFI</b> Upevňovací základna pro ARES a ICARO (dodávaná s pohonem)
	<b>P125018 - THEKE B PRA 01</b> Kovové ochranné kryty pro posuvné pohony řady ARES a ICARO		 <b>P111468 - B EBA RS 485 LINK</b> Rozšiřující modul pro propojení řídicích jednotek se správou sériových ovladačů
	<b>P125035 - SL BAT2</b> Sada záložních baterií pro Deimos BT A, Ares BT A, Deimos Ultra BT A, Ares Ultra BT A.		 <b>R920110 - XL-CP99A36/KT/2000/8K/5</b> Sada pro odporové spínací hrany 8k2, délka 2 metry, s EPDM gumovým páskem vysokým 99 mm, hliníkový díl, 2 kontaktní svorky, 2 vrchní díly, odporový konektor 1 x 8,2 kOhm a spojovací kabel.
	 <b>R920111 - KIT WIRELESSBAND 2.R</b> Bezdrátový přenosový systém pro odporové bezpečnostní spínací hrany, který se skládá z vysílače a přijímače.		 <b>P125050 - TX WIRELESSBAND 2.R</b> Bezdrátový vysílač pro odporové bezpečnostní hrany.
	 <b>D114093 00003 - RADIUS LED BT A R1</b> Maják bez zabudované antény pro motory napájené 24 V.		 <b>D114168 00003 - RADIUS LED BT A R1 W</b> Maják s vestavěnou anténou pro motor s napájením 24 V. Bílý maják.
	 <b>D114094 00003 - RADIUS LED BT A R0</b> Maják bez zabudované antény pro motory napájené 24 V.		<b>P111782 - COMPACTA A20-180</b> Pár fotobuněk nastavitelných 180° vodorovně. Dosah 20 m. Napájení 12–33 V střídavý proud / 15–35 V stejnosměrný proud



Sliding gate automation systems



## Co je to U-Link?

Technologie, která vám dá větší sílu

U-Link, Universal Link, je exkluzivní platforma společnosti BFT, která se může použít pro vytvoření technologicky vyspělých ekosystémů. V Home Access Automation se může použít pro komunikaci se všemi zařízeními automatizace pro vstup do domu jakékoliv značky. Tím šetří váš čas a umožňuje ovládat vše snadno a bez jakýchkoli obav.

### Je intuitivní

Snadno se instaluje a používá

### Je flexibilní

Umožňuje vám vytvořit skupiny vzájemně propojených produktů

### Je rozšiřitelný

Můžete přidat tolik zařízení, kolik chcete

### Je funkční

Jeho nastavené hodnoty se dají ovládat na dálku pomocí příslušných aplikací

### Je praktický

Pracuje s internetovým připojením nebo bez něj





## Vše na jedné obrazovce: zjistěte více o této úžasné technologii

Světově exkluzivní platforma, která **se dá použít pro vytvoření technologicky vyspělých ekosystémů**, nabízející širokou škálu řešení pro mnoho různých sektorů.

Tato značková platforma, která je klíčovým znakem produktů firmy BFT, je díky kartám B-EBA a přijímači Clonix U-Link vhodná pro jakýkoli protokol nebo produkt pro automatizaci vstupu (včetně jiných než BFT produktů a starších verzí) a může se používat v řadě různých sektorů. To znamená, že z každého zařízení se stane chytré zařízení a může se pomoci jazyka, který bude univerzální, propojit s jinými systémy.



### U-Control HOME

U-Control HOME je aplikace, která vám umožní otevřít vaši domovní bránu a dálkově ovládat automatizaci BFT pomocí vašeho vlastního chytrého telefonu. Verze iOS se dá použít pro automatické otevření automatizace, pokud jste v její blízkosti.

### U-Base 2

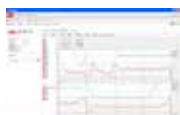

Softwarový balík pro instalaci, provádění údržby a identifikaci jakýchkoliv chyb operátorů kompatibilních s U-Link, a to snadno a pohodlně.

### U-SDK



U-SDK je aplikace, která zajistí automatizaci BFT kompatibilitu a snadné zaintegrování do sítí BMS.



Clonix U-Link  
Připojte nepůvodní produkty U-Link a produkty jiných firem než BFT do systémů U-Link.

Je možné připojit nepůvodní U-Link operátory BFT nebo produkty jiných firem k U-Link? Ano, a to díky přijímačům Clonix. Příslušenství, které nezná hranic.



B-EBA  
Přímé spojení s vašimi operátory.

Rozšiřující karty B-EBA umožní připojit externí zařízení jako jsou osobní počítače, chytré telefony a tablety k operátoru BFT a přijímači Clonix nebo připojit více produktů BFT do sítě U-Link. Tato příslušenství se propojí s technologií U-Link a Bluetooth, Z-Wave a protokoly TCP/IP, a také se sériovým rozhraním RS485. Zařízení, které přesně demonstruje, co firma BFT míní vzájemnou konektivitou.

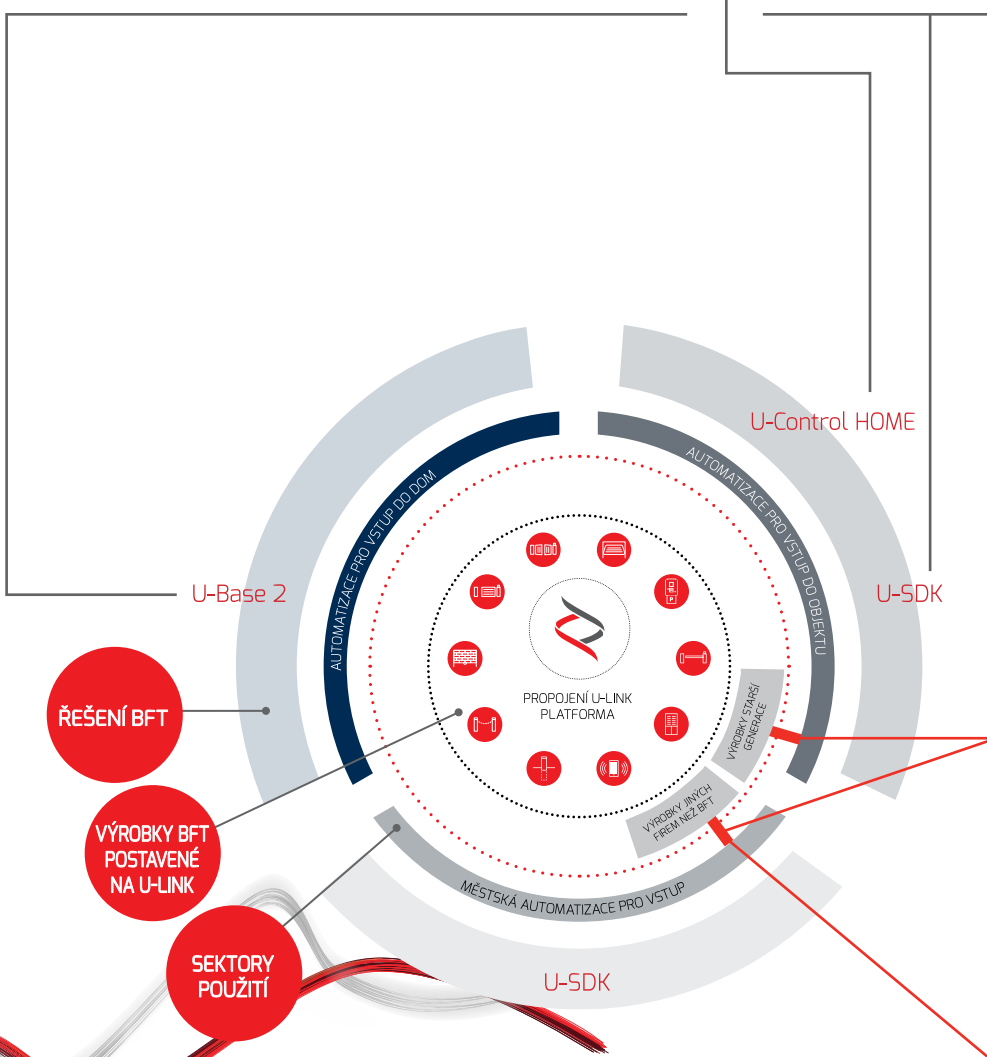



INFORMATION REGARDING THE PROTECTION OF THE INDUSTRIAL AND INTELLECTUAL PROPERTY RIGHTS OF BFT. BFT S.p.A. protects its industrial property by depositing trademarks, patents, models and designs. The intellectual property of BFT S.p.A. is protected by copyright law. BFT S.p.A. also protects its know-how by taking measures to protect the technical and commercial information inherent in its company and products. All the products in this catalogue are ORIGINAL BFT MODELS and only BFT S.p.A. is authorised to produce them and market them anywhere in the world. All the commercial names in this catalogue are owned by BFT S.p.A., and only BFT S.p.A. is authorised to use them in relation to the corresponding merchandise category. **FALSIFIERS WILL BE PROCEEDED AGAINST IN ACCORDANCE WITH BOTH CIVIL AND CRIMINAL LAW. THESE CONDITIONS NOT ONLY GUARANTEE THE INTELLECTUAL PROPERTY RIGHTS OF BFT, BUT ALSO PROTECT CUSTOMERS BY GUARANTEEING THAT THE PRODUCTS THEY ARE PURCHASING ARE ORIGINAL BFT PRODUCTS RESULTING FROM STUDIES AND DESIGNS WITHIN THE BFT COMPANY.**