



Be ahead



PHOBOS BT A





PHOBOS BT A



Electromechanical automation systems for swing gates



rolling code



er ready



ee link



d-track



24 V



U-Link

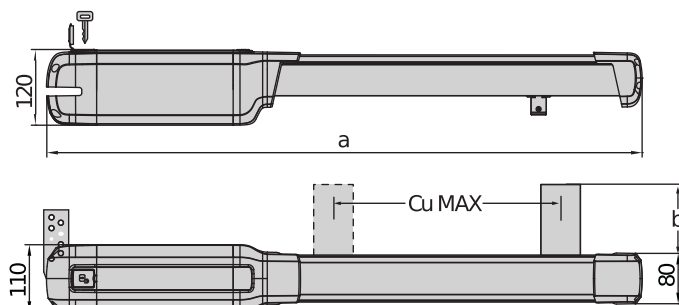

	a	b	Cu MAX
Phobos BT A25	850	72,5	290
Phobos BT A40	960	108	400
Phobos AC A25	850	72,5	350
Phobos AC A40	960	108	460

Úplná rada hydraulických pístu pro rezidenční použití, vhodné pro křídla bran až 4 metru široká a 500 kg těžká.

Detekce překážky: správa a řízení systému páru D-Track zajišťuje maximální bezpečnost pro lidi a majetek a také usnadňuje certifikaci systému



Magnetický koncový spínač: systém s magnetickým koncovým spínačem zaručuje maximální přesnost manipulace a snadnost a rychlost regulace



Electromechanical automation systems for swing gates

PHOBOS BT A

Kód	Název	Popis
P935096 00002	PHOBOS BT A25	Nesamosvorný elektromechanický pohon 24 V pro křídlové brány do hmotnosti 400 kg a délky 2.5 m. Magnetický koncový spínač
P935095 00002	PHOBOS BT A40	Nesamosvorný elektromechanický pohon 24 V pro křídlové brány do hmotnosti 500 kg a délky 4 m. Magnetický koncový spínač
R935306 00005	PHOBOS BT KIT A25 FRA	Kompletní souprava 24 V pro otočné brány do hmotnosti 400 kg a délky 2.5 m. Magnetický koncový spínač
R935309 00005	PHOBOS BT KIT A40 FRA	Kompletní souprava 24 V pro otočné brány do hmotnosti 500 kg a délky 4 m. Magnetický koncový spínač

THALIA: Řídicí jednotka s displejem pro 1 nebo 2 pohony 24 V pro elektromechanické křídlové brány



D113745 00002 - THALIA - Doporučeno



- Aplikace: ovládací panel s displejem pro jeden nebo dva 24V elektromechanické pohony pro křídlové brány
- Napájení karty: 230 V, jednofázové
- Napájení pohonů: 24 V DC, max. 180 W pro jednotlivý pohon
- Hlavní funkce: nové standardní barevné odnímatelné svorkovnice, zjednodušené programování podle scénáře s displejem a integrovaným dvoukanálovým přijímačem, systém proti rozdrčení D-Track, zpomalení při otevírání a zavírání a adaptivním elektronickým učením.
- Hlavní funkce: automatické zavírání, rychlé zavírání, částečné otevírání, bezpečnostní funkce
- Kompatibilita: LIBRA C MA, LIBRA, LIBRA R, LIBRA MA R

	PHOBOS BT A25	PHOBOS BT A40
Řídicí jednotka	THALIA. ZARA	THALIA. ZARA
Napájení karty	230 V	230 V
Napětí motoru	24 V	24 V
Příkon	40 W	40 W
Max. šířka křídla dveří/brány	2,50 m	4 m
Max. hmotnost křídla dveří/brány	400 kg	500 kg
Pracovní zdvih tyče	290 mm	400 mm
Maximální úhel	116 °	124 °
Čas manévru	15 s	20 s
Typ dorazu	Magnetický	Magnetický
Zpomalení	SI	SI
Zablokování	Mechanický	Mechanický
Odblokování	Osobní klíč	Osobní klíč
Reakce na náraz	D-Track	D-Track
Frekvence použití	intenzivní	intenzivní
Stupen ochrany	IPX4	IPX4
Okolní podmínky (max.)	-20 ÷ 55 °C	-20 ÷ 55 °C



N733427 - ARB PHOBOS N

Nastavitelný přední a zadní držák pro pohon PHOBOS













N733428 - ARB PHOBOS N L

Nastavitelný přední a zadní držák pro pohon PHOBOS

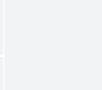

Electromechanical automation systems for swing gates

	new N733427 00001 - ARB PHOBOS 25		new N733428 00001 - ARB PHOBOS 40
	Nastavitelná přední montážní konzola, Phobos A 25		Nastavitelná přední montážní konzola, Phobos A 40
	new N735002 - SFR B		new N735003 - SFR-L B
	Nastavitelná nástěnná konzola, krátká, pro lineární motory křídlových bran (kromě P4.5-P7)		Nastavitelná nástěnná konzola, dlouhá, pro lineární motory křídlových bran (kromě P4.5-P7)
	new N735002 00001 - SFR B - COMPLETE		new N735003 00001 - SFR-L B - COMPLETE
	Nastavitelná nástěnná konzola, krátká, pro lineární motory křídlových bran (kromě P4.5-P7), s plochou konzolou		Nastavitelná nástěnná konzola, dlouhá, pro lineární motory křídlových bran (kromě P4.5-P7), s plochou konzolou
	D730178 - PLE		P125020 - BBT BAT
	Kotevní deska pro pohony LUX a PHOBOS, určená k privarení držáku na sloupky ve zdi		Sada záložních baterií pro THALIA a THALIA P
	D114168 00003 - RADIUS LED BT A R1 W		new N998613 - AMIP
	Maják s vestavěnou anténou pro motor s napájením 24 V. Bílý maják.		PHOBOS built-in mechanical stops.
	P111782 - COMPACTA A20-180		new P123032 00003 - EBP BT A 24V
	Pár fotobuněk nastavitelných 180° vodorovně. Dosah 20 m. Napájení 12-33 V střídavý proud / 15-35 V stejnosměrný proud		24V vertical electric lock.

DOPORUČENÉ PŘÍSLUŠENSTVÍ

	 D113747 00002 - THALIA P		D113796 00002 - ZARA BT L2
	Ovládací panel pro 1 nebo 2 pohony 24V pro elektromechanické a hydraulické křídlové brány s elektrickým zámekem, pro velmi složité systémy		Ovládací panel s dip switch a potenciometry pro 1 nebo 2 pohony 24 V pro křídlové brány

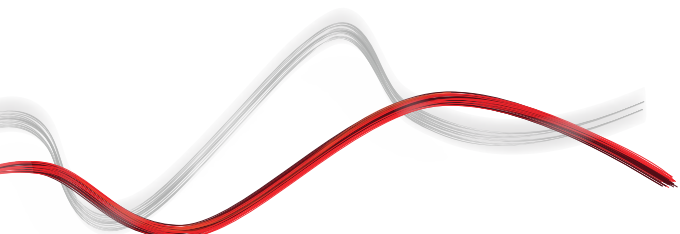



Electromechanical automation systems for swing gates

Co je to U-Link?

Technologie, která vám dá větší sílu

U-Link, Universal Link, je exkluzivní platforma společnosti BFT, která se může použít pro vytvoření technologicky vyspělých ekosystémů. V Home Access Automation se může použít pro komunikaci se všemi zařízeními automatizace pro vstup do domu jakékoliv značky. Tím šetří váš čas a umožňuje ovládat vše snadno a bez jakýchkoli obav.

Je intuitivní

Snadno se instaluje a používá

Je flexibilní

Umožňuje vám vytvořit skupiny vzájemně propojených produktů

Je rozšiřitelný

Můžete přidat tolik zařízení, kolik chcete

Je funkční

Jeho nastavené hodnoty se dají ovládat na dálku pomocí příslušných aplikací

Je praktický

Pracuje s internetovým připojením nebo bez něj



Electromechanical automation systems for swing gates

Vše na jedné obrazovce: zjistěte více o této úžasné technologii

Světově exkluzivní platforma, která **se dá použít pro vytvoření technologicky vyspělých ekosystémů**, nabízející širokou škálu řešení pro mnoho různých sektorů.

Tato značková platforma, která je klíčovým znakem produktů firmy BFT, je díky kartám B-EBA a přijímači Clonix U-Link vhodná pro jakýkoli protokol nebo produkt pro automatizaci vstupu (včetně jiných než BFT produktů a starších verzí) a může se používat v řadě různých sektorů. To znamená, že z každého zařízení se stane chytré zařízení a může se pomocí jazyka, který bude univerzální, propojit s jinými systémy.



U-Control HOME

U-Control HOME je aplikace, která vám umožní otevřít vaši domovní bránu a dálkově ovládat automatizaci BFT pomocí vašeho vlastního chytrého telefonu. Verze iOS se dá použít pro automatické otevření automatizace, pokud jste v její blízkosti.

U-Base 2



Softwarový balík pro instalaci, provádění údržby a identifikaci jakýchkoliv chyb operátorů kompatibilních s U-Link, a to snadno a pohodlně.

U-SDK



U-SDK je aplikace, která zajistí automatizaci BFT kompatibilitu a snadné zintegrování do sítí BMS.



Clonix U-Link
Připojte nepůvodní produkty U-Link a produkty jiných firem než BFT do systémů U-Link.

Je možné připojit nepůvodní U-Link operátory BFT nebo produkty jiných firem k U-Link? Ano, a to díky přijímačům Clonix. Příslušenství, které nezná hranic.



B-EBA
Přímé spojení s vašimi operátory.

Rozšiřující karty B-EBA umožní připojit externí zařízení jako jsou osobní počítače, chytré telefony a tablety k operátoru BFT a přijímači Clonix nebo připojit více produktů BFT do sítě U-Link. Tato příslušenství se propojí s technologií U-Link a Bluetooth, Z-Wave a protokoly TCP/IP, a také se sériovým rozhraním RS485. Zařízení, které přesně demonstruje, co firma BFT míní vzájemnou konektivitou.

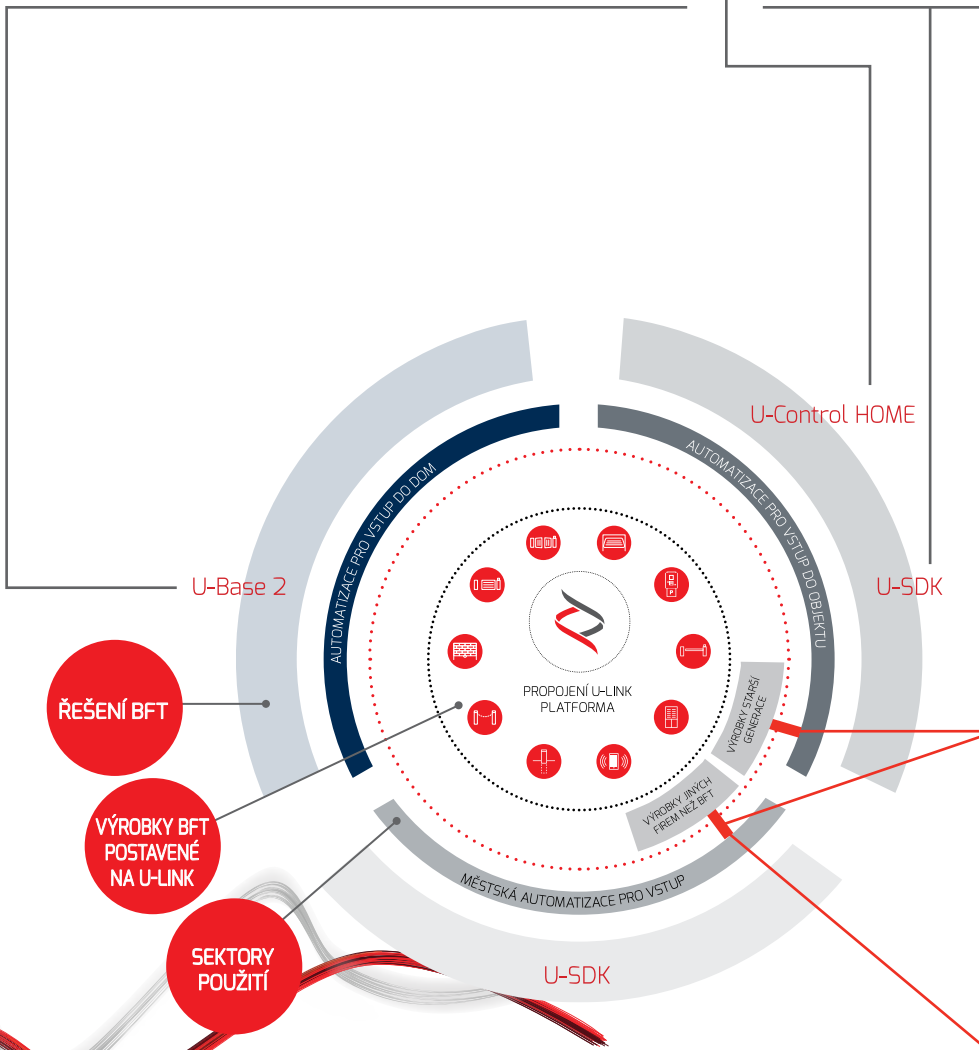



INFORMATION REGARDING THE PROTECTION OF THE INDUSTRIAL AND INTELLECTUAL PROPERTY RIGHTS OF BFT. BFT S.p.A. protects its industrial property by depositing trademarks, patents, models and designs. The intellectual property of BFT S.p.A. is protected by copyright law. BFT S.p.A. also protects its know-how by taking measures to protect the technical and commercial information inherent in its company and products. All the products in this catalogue are ORIGINAL BFT MODELS and only BFT S.p.A. is authorised to produce them and market them anywhere in the world. All the commercial names in this catalogue are owned by BFT S.p.A., and only BFT S.p.A. is authorised to use them in relation to the corresponding merchandise category. **FALSIFIERS WILL BE PROCEEDED AGAINST IN ACCORDANCE WITH BOTH CIVIL AND CRIMINAL LAW. THESE CONDITIONS NOT ONLY GUARANTEE THE INTELLECTUAL PROPERTY RIGHTS OF BFT, BUT ALSO PROTECT CUSTOMERS BY GUARANTEEING THAT THE PRODUCTS THEY ARE PURCHASING ARE ORIGINAL BFT PRODUCTS RESULTING FROM STUDIES AND DESIGNS WITHIN THE BFT COMPANY.**